

1番軽いものに○1番重たいものに×を下の絵に付けなさい。

1' 45"

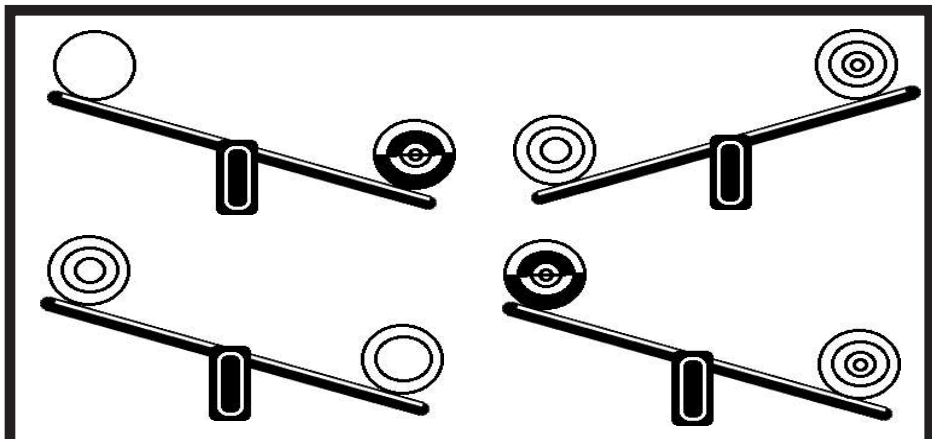
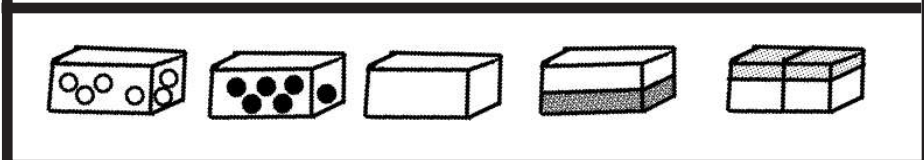
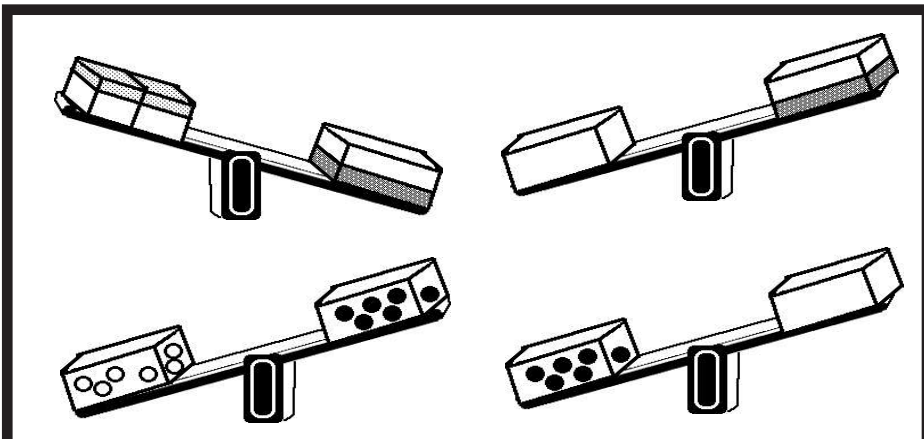
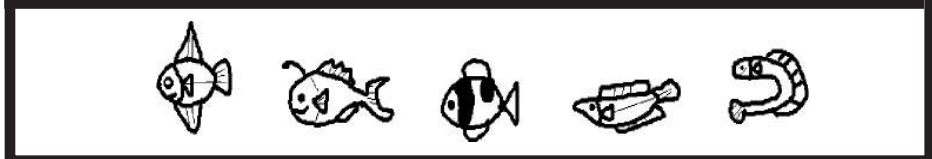
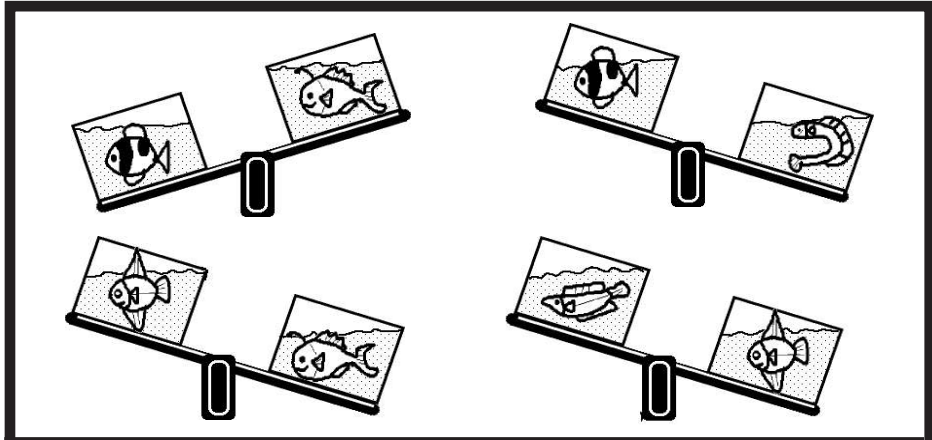
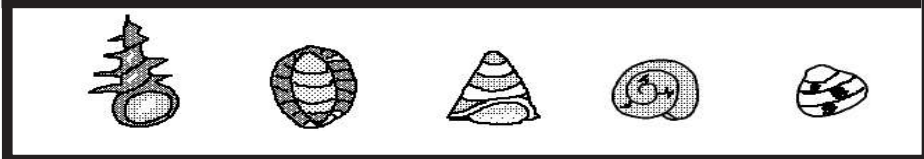
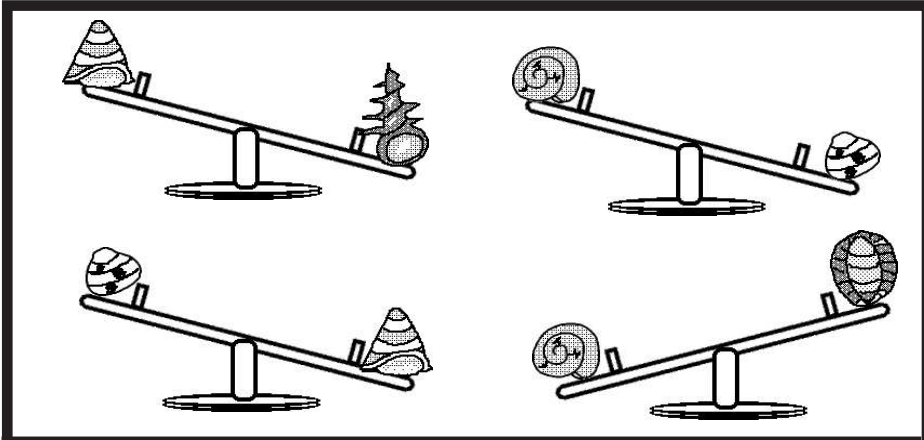

1番軽いものに○1番重たいものに×を絵に付けなさい。

2' 00"

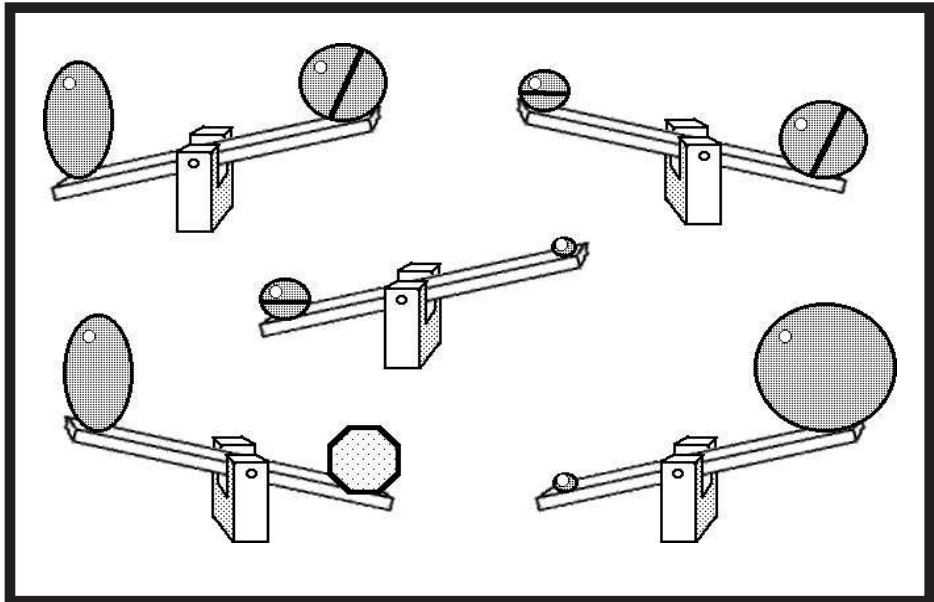
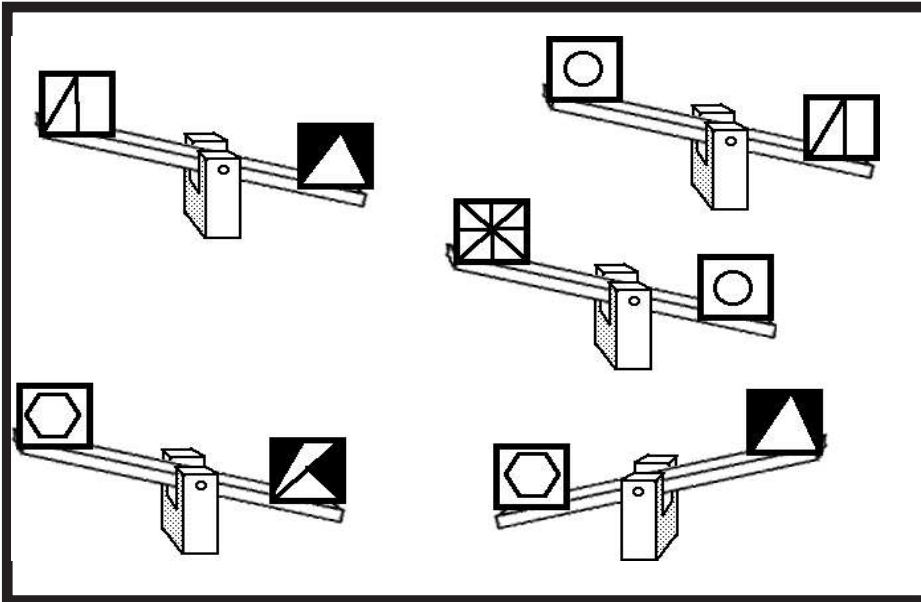
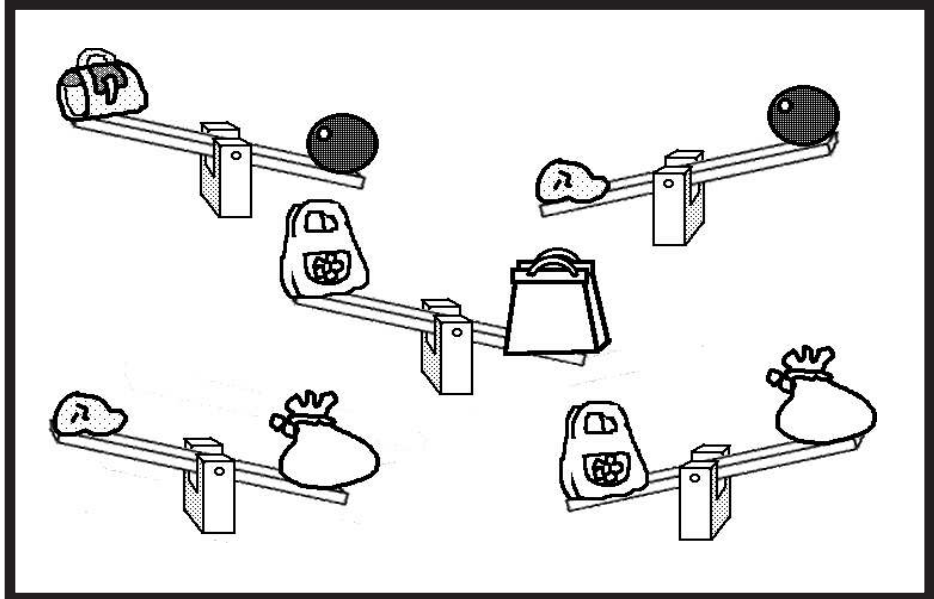
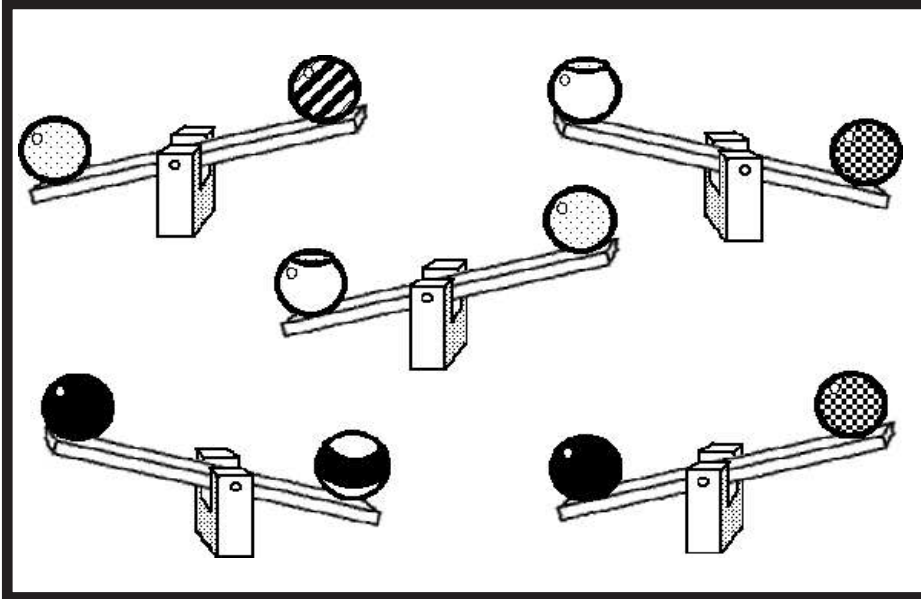

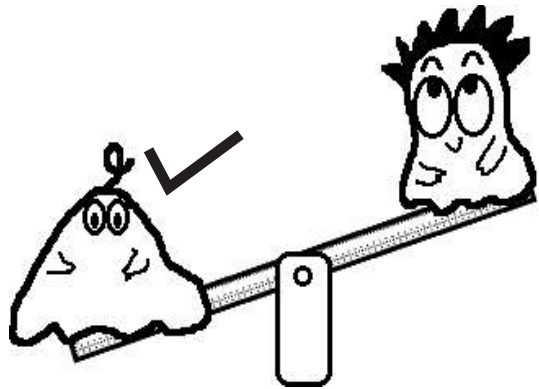
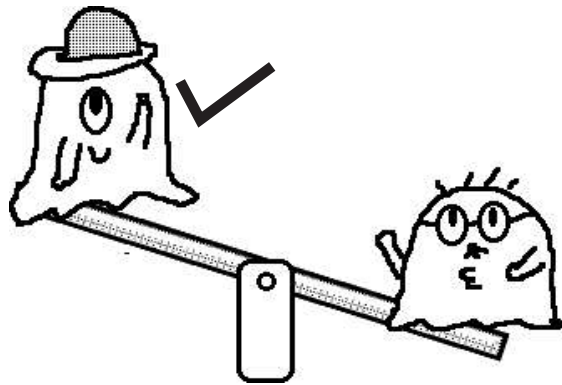
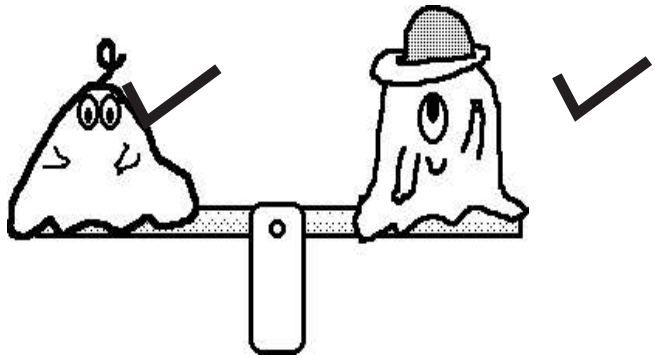

1番重たいオバケくんはどれかな？  
1番軽いオバケくんはどれかな？

つりあっているシーソーがあるぞ！！

ぼくが一番軽いよ

ぼくは下がっている時と  
つりあっている時がめんど  
関係ないよ

ぼくは上がっている時と  
つりあっている時がめんど  
関係ないよ

ぼくが一番重たいよ



1番軽いものに×1番重たいものに○を下の絵に付けなさい。

45''

The worksheet is divided into two main panels. The left panel contains three seesaws. The top one is tilted with a dark ball on the left and a light ball on the right. The middle one is horizontal with a checkered ball on the left and a dark ball on the right. The bottom one is tilted with a checkered ball on the left and a light ball on the right. Below these is a row of four circles: a light circle, a checkered circle, a dark circle, and a light circle. The right panel contains three seesaws with cats. The top one is tilted with a cat with a flower on the left and a plain cat on the right. The middle one is tilted with a plain cat on the left and a cat with a flower on the right. The bottom one is horizontal with a plain cat on the left and a cat with a flower on the right. Below these is a row of six cats: a plain cat, a cat with a flower, a plain cat, a plain cat, a plain cat, and a cat with a flower.

1番重いものに○1番軽いものに×を下の絵に付けなさい。

1' 45"

△ □ ■ ● ○

● ● ● ● ●

● ● ● ● ●

● ● ● ● ●

1番重いものに○1番軽いものに×を下の絵に付けなさい。

2' 00"

○ ● ⊕

△

●

□

上のシーソーはつりあっています。下のシーソーをつりあうようにするには、いくつメロンやミカンを置くとよいですか。四角の枠の中に○を鉛筆で書きなさい。

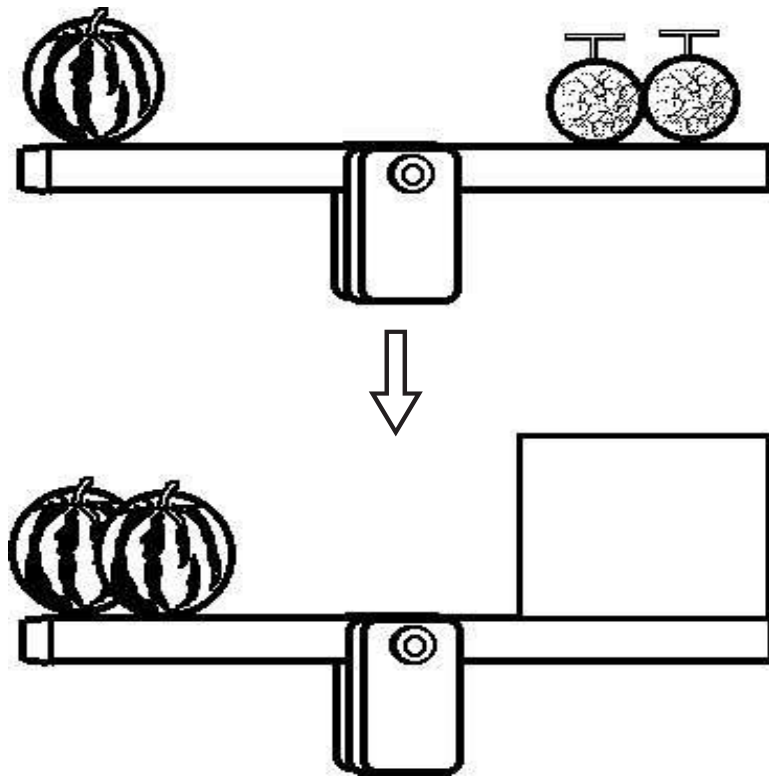

一つ一つチェックして  
書いていくんだ

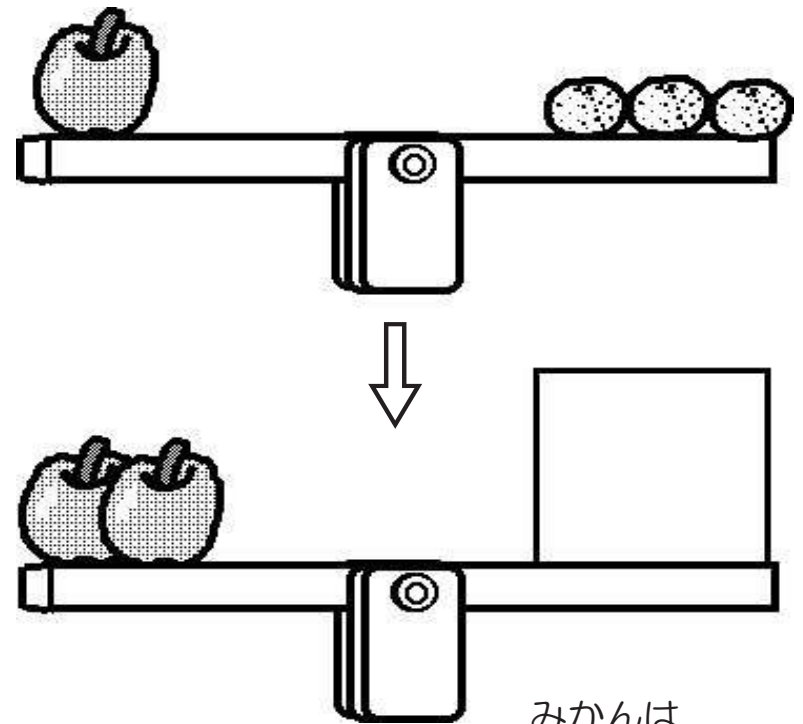
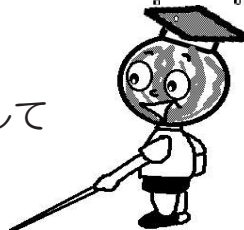
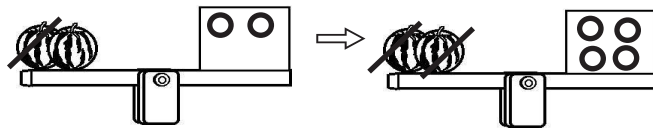

みかんは  
いくつで  
つりあうかな？

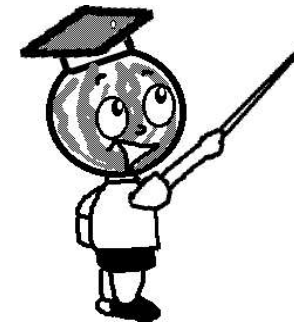

上のシーソーはつりあっています。下のシーソーはどうなりますか。重たく下がるほうの四角に○を書きなさい。

ダイコン1本とニンジン2本を  
チェックしたいけれど  
ニンジンが1本足りないから

ニンジンが1本少ないので  
ダイコンのほうが重たくって  
下がります。

ニンジンが1本  
ないね

おなじもの（リンゴ）が右と左に乗っている  
時はチェックして消そうね

そのあとは いままでのやり方で考えてごらん。



上のシーソーはつりあっています。下のシーソーはどうなりますか。重たく下がるほうの四角に○を書きなさい。  
 つり合う場合は真ん中の四角に○を書きなさい。

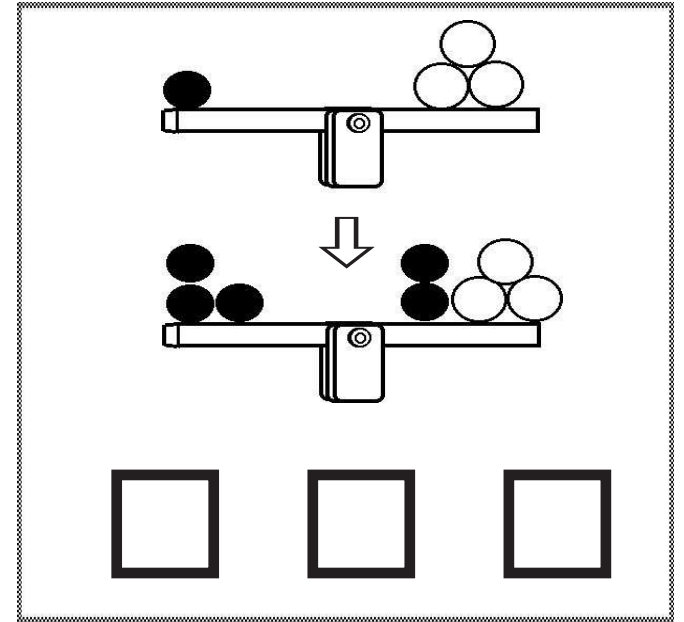
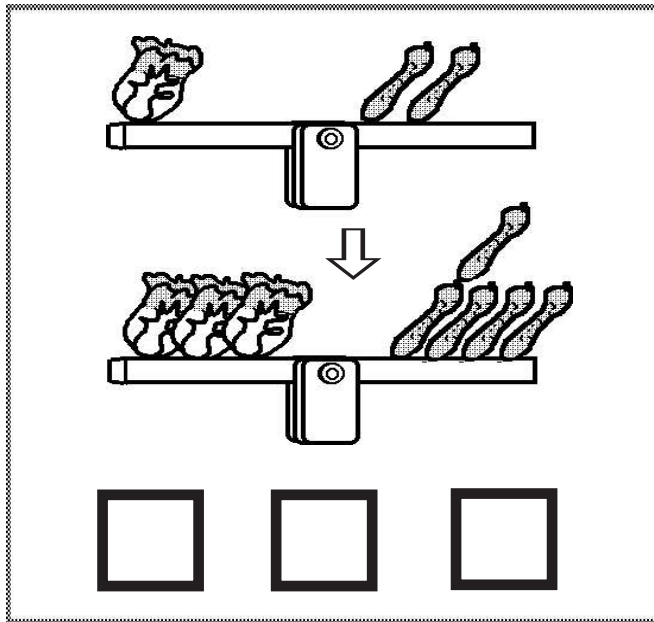
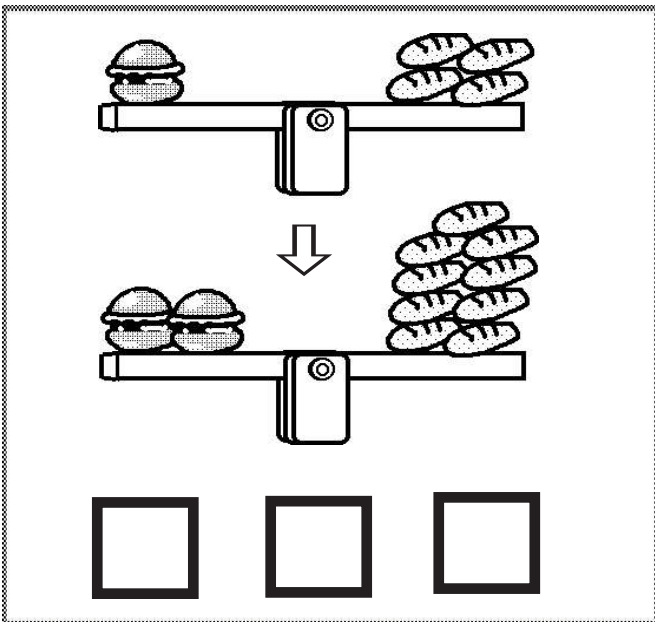
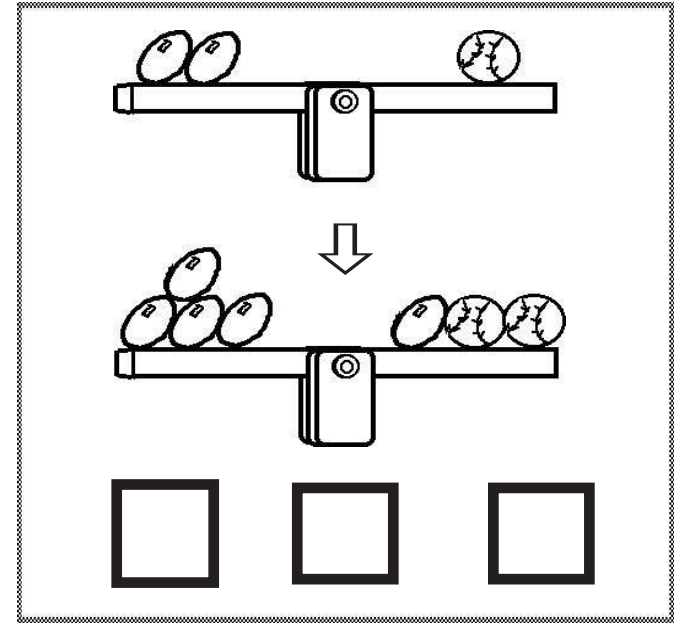
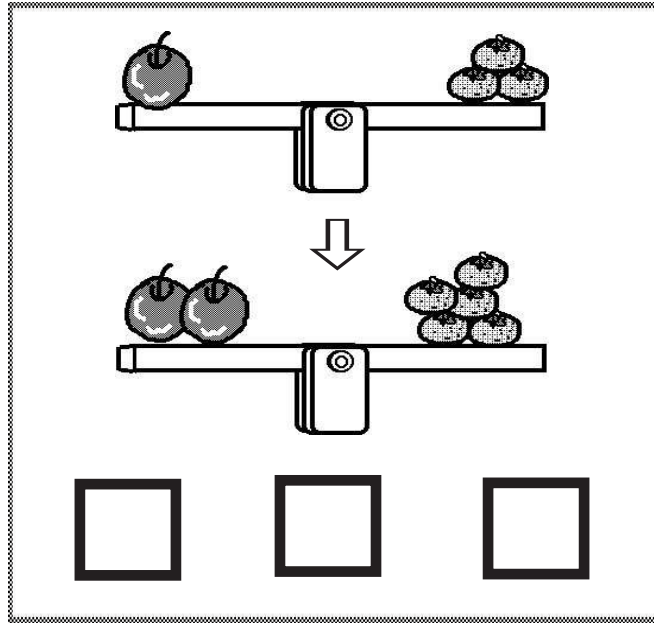
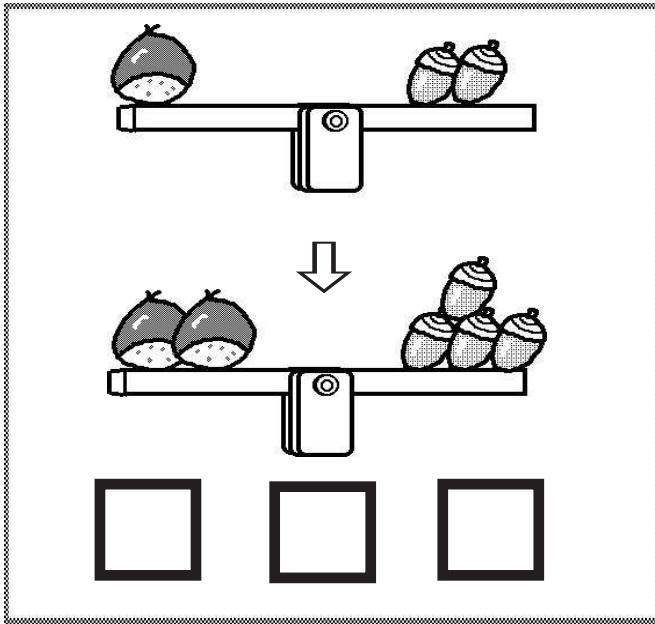

1番重い物に○を1番軽い物に×を下の枠の形に付けなさい。

2' 45"

○ ● ◎ △ ▲ □△ □

● ○ ◎ □ ● △ □△ ○× □× □○ ○× □× □ □

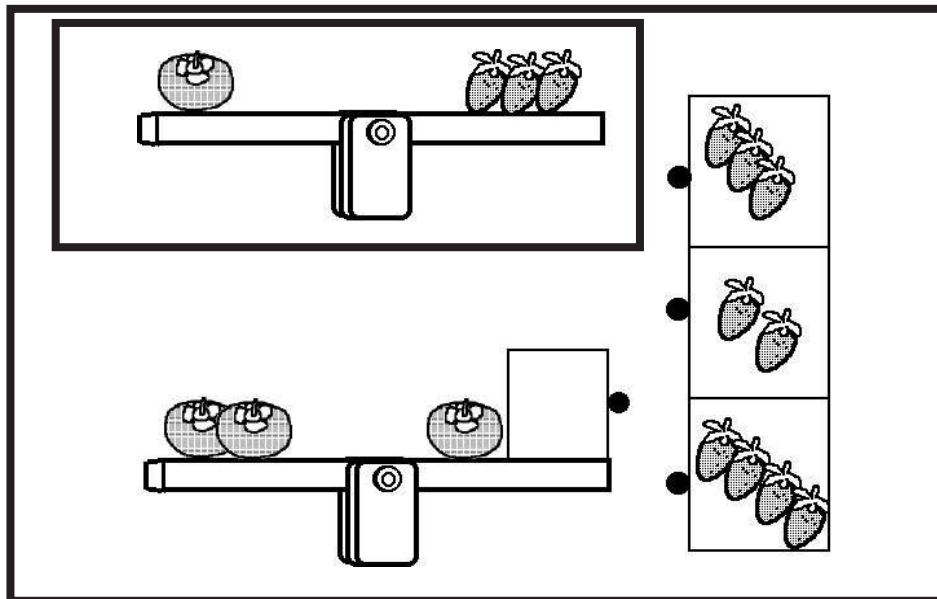
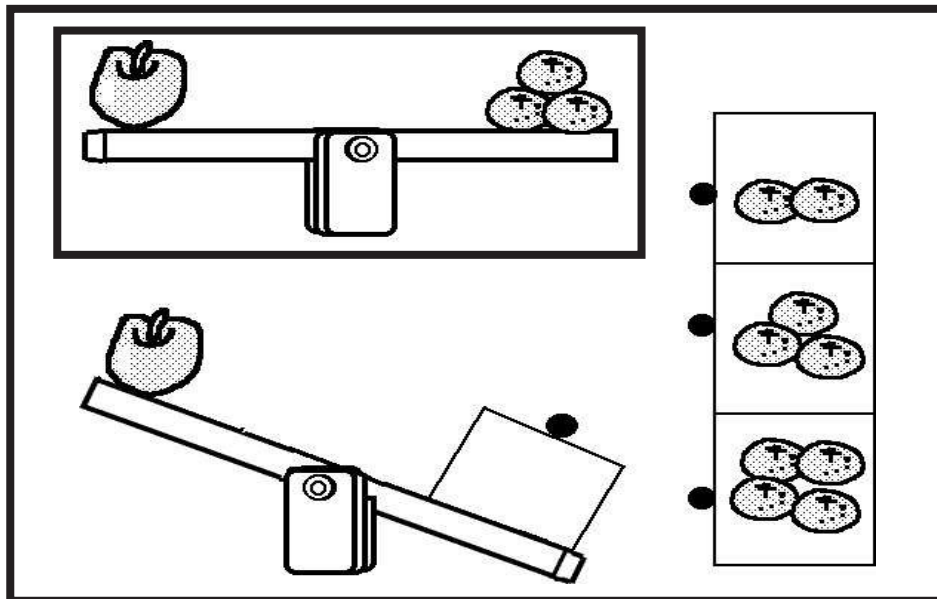
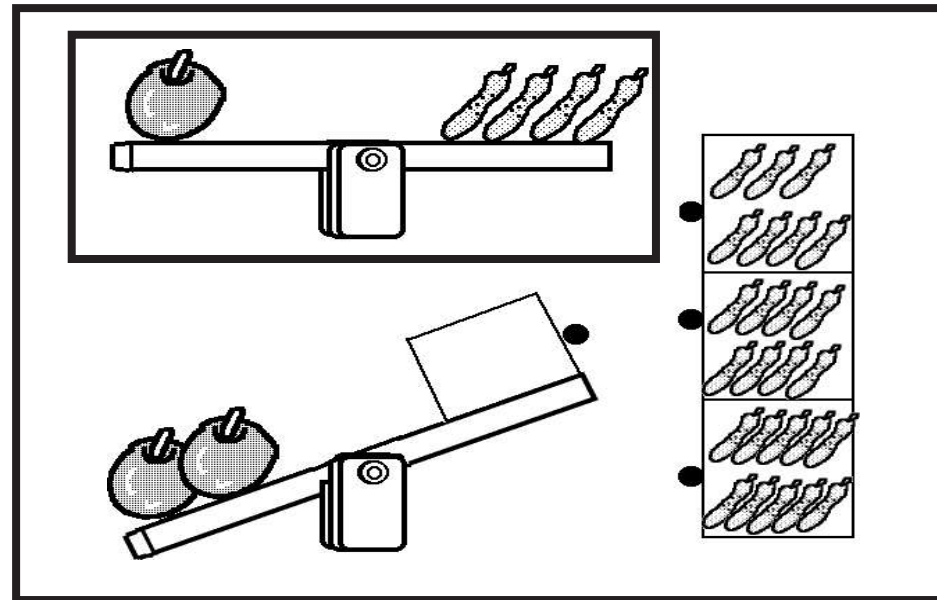
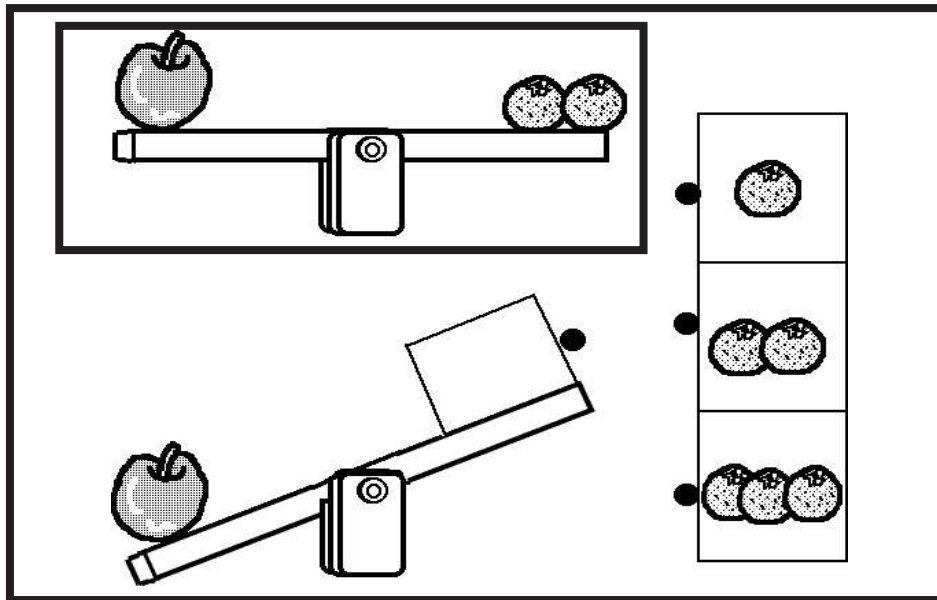

左上のシーソーはつりあっています。ではそれぞれのシーソーの中におかしなものがあります。見つけて四角の中に×を付けなさい。

4' 00"

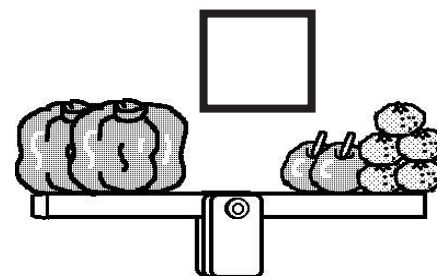
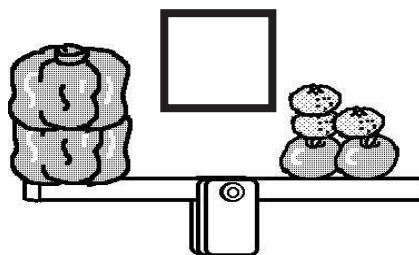
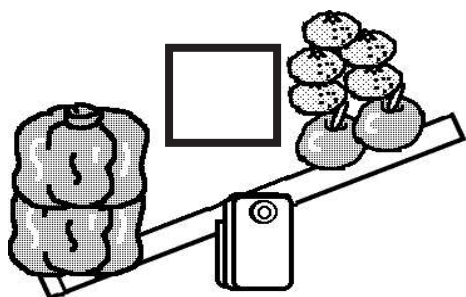
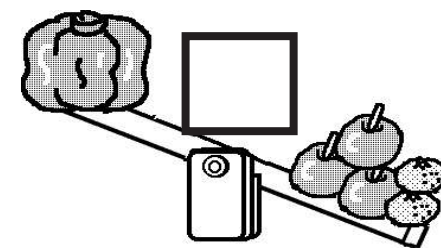
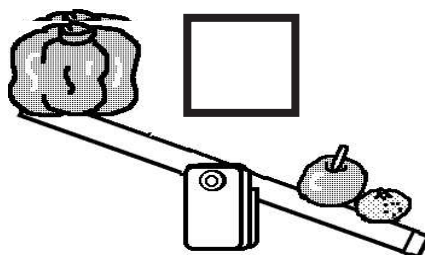
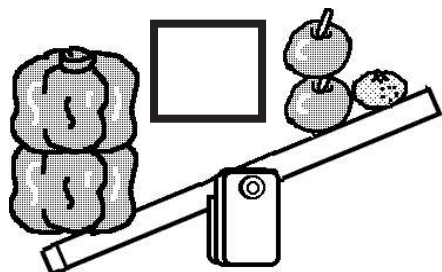
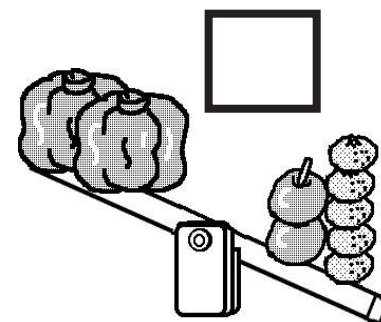
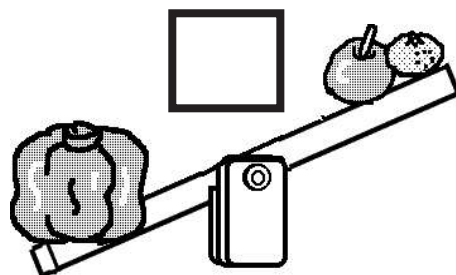
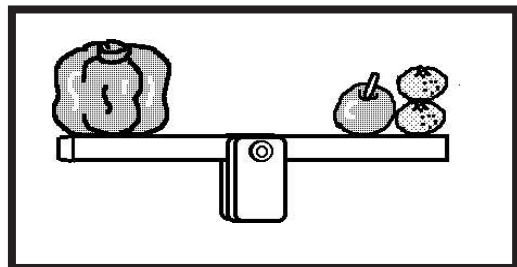

問題集 重さ比べ 解答13-24

13

レインボー先生

13

14

レインボー先生

14

15

レインボー先生

15

16

レインボー先生

16

17

レインボー先生

17

18

レインボー先生

18

19

レインボー先生

19

20

レインボー先生

20

21

レインボー先生

21

22

レインボー先生

22

23

レインボー先生

23

24

レインボー先生

24